

beurer

HT 22



- CS** Zastříhovač roztřepených
konečků
Návod k použití 4
- SK** Zastrihávač rozštiepených
končekov
Návod na obsluhu 12

CE

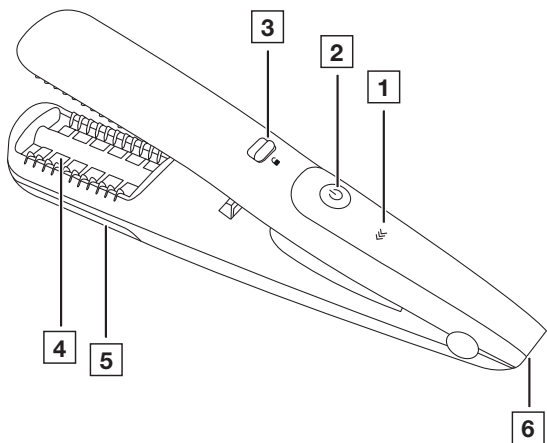

A

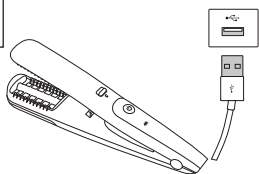

B

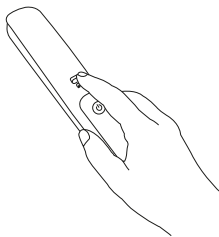

C

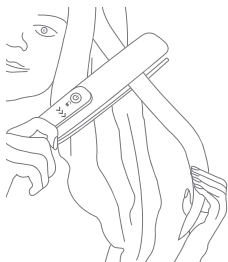

D

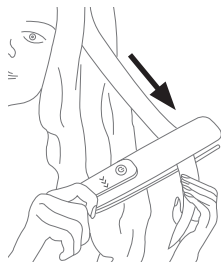



Tento návod k použití si pečlivě prostudujte. Dodržujte výstražné a bezpečnostní pokyny. Návod k použití uschovejte pro pozdější použití. Zajistěte, aby byl návod k použití přístupný jiným uživatelům. Při předání přístroje předejte také návod k použití.

Obsah balení

Zkontrolujte, zda je obsah balení uložen v neporušeném obalu a zda je kompletní. Před použitím se ujistěte, zda přístroj a jeho příslušenství nevykazují žádná viditelná poškození a zda jsou odstraněny veškeré obaly. V případě pochybností přístroj nepoužívejte a obraťte se na prodejce nebo zákaznický servis. Adresy servisních středisek jsou uvedeny v návodu.

- 1× zastříhovač roztržených konečků
- 1× štěteček na čištění
- 1× nabíjecí kabel USB

Obsah

1. DŮLEŽITÁ BEZPEČNOSTNÍ UPOZORNĚNÍ.....	5
2. VYSVĚTLENÍ SYMBOLŮ	7
3. POPIS PŘÍSTROJE.....	7
4. POUŽITÍ.....	8
5. ČIŠTĚNÍ A ÚDRŽBA	9
6. LIKVIDACE.....	10
7. TECHNICKÉ ÚDAJE	11
8. ZÁRUKA	11

1. DŮLEŽITÁ BEZPEČNOSTNÍ UPOZORNĚNÍ

- Používejte přístroj pouze k účelu, ke kterému byl vytvořen, a způsobem uvedeným v tomto návodu.
- Tento přístroj mohou používat děti starší 8 let i osoby se sníženými fyzickými, smyslovými či mentálními schopnostmi nebo s nedostatkem zkušeností a znalostí pouze tehdy, pokud jsou pod dohledem nebo byly poučeny ohledně bezpečného používání přístroje a chápou z toho vyplývající rizika.
- Děti si s přístrojem nesmějí hrát.
- Nebezpečí udušení! Obalový materiál nenechávejte v dosahu dětí.
- Čištění a údržbu nesmějí provádět děti, ledaže by byly pod dozorem.
-  Nepoužívejte tento přístroj v blízkosti van, sprchových vaniček nebo jiných nádob s vodou.
- Tento přístroj není určen pro použití v komerčních prostorách.

- Nebezpečí úrazu elektrickým proudem! Dbejte na to, aby se do vnitřní části přístroje nedostala žádná voda!



Pokyny pro zacházení s bateriemi

- Pokud by se tekutina z článku baterie dostala do kontaktu s pokožkou nebo očima, opláchněte postižené místo vodou a vyhledejte lékaře.
- Chraňte baterie před nadměrným teplem.
- Nebezpečí výbuchu! Baterie nevhazujte do ohně.
- Baterie se nesmí rozebírat, otevírat nebo drtit.
- Baterie se před použitím musí správně nabít. Vždy musíte dodržovat pokyny výrobce, popř. údaje v tomto návodu k použití pro správné nabíjení.
- Před prvním spuštěním zcela nabijte baterii.
- Pro dosažení co nejdelší životnosti baterii plně nabíjejte minimálně 2krát za rok.

2. VYSVĚTLENÍ SYMBOLŮ

Na přístroji, v návodu k použití, na obalu a typovém štítku přístroje jsou použity tyto symboly:

	Přístroj se nesmí používat ve vodě ani v její blízkosti (např. umyvadlo, sprcha, vana) – nebezpečí úderu elektrickým proudem!
	Varovné upozornění na nebezpečí poranění nebo riziko ohrožení zdraví.
	Obal zlikvidujte s ohledem na životní prostředí.
	Přečtěte si návod k použití.
	Označení CE Tento výrobek splňuje požadavky platných evropských a vnitrostátních směrnic.
	Stejnoseměrný proud Přístroj je vhodný pouze pro stejnosměrný proud.
	Výrobky prokazatelně odpovídají technickým předpisům EEU.
	Likvidace podle směrnice o odpadních elektrických a elektronických zařízeních (OEEZ).
	Značka posuzování shody Spojeného království

3. POPIS PŘÍSTROJE

Příslušné nákresy jsou zobrazeny na straně 3.



- | | |
|-----------------------------|------------------------------|
| 1 Displej | 4 Řezná komora |
| 2 Vypínač | 5 Záchytná nádoba |
| 3 Zajištění destiček | 6 Zdířka pro nabíjení |

4. POUŽITÍ

Nabíjení baterie

 Příklad byste měli nabíjet pouze se síťovým adaptérem s výstupem 1 A.

Než začnete přístroj používat, musíte ho alespoň 2 hodiny nabíjet.





1. Připojte přístroj k dodanému nabíjecímu kabelu a kompatibilnímu USB portu (síťový adaptér není součástí balení) (viz obrázek ).
2. Během nabíjení svítí na displeji  červená ikona baterie. Při plném nabití přístroje se symbol baterie rozsvítí zeleně.
3. Vytáhněte nabíjecí kabel z přístroje. Příklad je nyní připraven k provozu.

Funkce Direct Drive

Při vybité baterii můžete přístroj ihned dále používat s napájením ze sítě.

Cestovní pojistka

Příklad je vybaven funkcí cestovní pojistky. Pokud je cestovní pojistka aktivovaná, není možné přístroj zapnout. Cestovní pojistka zabrání nechtěnému zapnutí přístroje (např. v kufru na cestách).

1. Cestovní pojistka se aktivuje stisknutím vypínače  na 3 sekundy. Na displeji  bliká červený symbol kufríku. Příklad je nyní zablokovaný. Pokud při aktivované cestovní pojistce stisknete vypínač , červený symbol kufríku krátce zabliká.
2. Cestovní pojistka se deaktivuje stisknutím vypínače  opět na 3 sekundy. Příklad se zapne a je tak odblokovaný.

Použití

1. Vlasy rozčešte hřebenem s hrubými zuby. Vlasy by měly být suché, čisté a bez nánosu stylingových prostředků.

2. Pro odjištění přístroje posuňte zajištění destiček **3** dolů (viz obrázek **B**). Ujistěte se, že je vložena záchytná nádoba **5**.
3. Zapněte přístroj stisknutím vypínače **2**. Pomocí vypínače **2** zvolte správný směr použití. Správný směr použití závisí na tom, ve které ruce a na které straně hlavy přístroj používáte. Zelené šipky na displeji **1** by během používání měly ukazovat směrem k podlaze.
4. Rozdělte vlasy na jednotlivé prameny o šířce přibližně 2 až 3 cm.
5. Prameny držte natažené a u kořínků vlasů je vložte mezi destičky (viz obrázek **C**).
6. Posouvejte přístroj pomalu a rovnoměrně od kořínků vlasů až ke konečkům (viz obrázek **D**). Suché a roztřepené konce vlasů se odstříhnou a skončí v záchytné nádobě **5**.
7. Pro vypnutí přístroje držte stisknutý vypínač **2**, dokud na displeji nezmizí zelená šipka.
8. Stiskněte obě destičky k sobě a vysuňte zajištění destiček **3** nahoru.

5. ČIŠTĚNÍ A ÚDRŽBA

VAROVÁNÍ

Nebezpečí zranění/pohmoždění! Před demontáží záchytné nádoby z **5** přístroje přístroj vypněte. Nesahejte zezadu do řezné komory, když je přístroj zapnutý!

1. Odsuňte **5** záchytnou nádobu. Po každém použití vyčistěte záchytnou nádobu **5** a řeznou komoru **4** štětečkem.
2. Přístroj můžete čistit jemnou utěrkou navlhčenou teplou vodou.
3. Přístroj nepotřebuje žádnou údržbu.
4. Chraňte přístroj před prachem, nečistotami a vlhkostí.
5. Přístroj neumývejte v myčce na nádobí!

6. K čištění nepoužívejte žádné ostré, špičaté nástroje, abrazivní, žíravé čisticí prostředky nebo tvrdé kartáče!

6. LIKVIDACE



VAROVÁNÍ

Zabudovanou baterii nelze z přístroje vyjmout. Nebezpečí výbuchu a úrazu. Lithium-iontová baterie použitá v tomto přístroji se nesmí likvidovat spolu s domácím odpadem. Pro informace o likvidaci se obraťte na autorizovaného prodejce nebo komunální sběrné středisko. Při likvidaci je třeba upozornit na to, že přístroj obsahuje baterii. Před likvidací baterii vybijte. Vezměte přístroj a zapněte ho, nechejte ho zapnutý tak dlouho, dokud se akumulátor nevybijí.

V zájmu ochrany životního prostředí nelze přístroj po ukončení jeho životnosti likvidovat spolu s domácím odpadem. Likvidace se musí provést prostřednictvím příslušných sběrných míst ve vaší zemi. Dodržujte místní předpisy pro likvidaci materiálů. Přístroj zlikvidujte podle směrnice EU o odpadních elektrických a elektronických zařízeních (OEEZ).

Pokud se chcete na něco zeptat, obraťte se na příslušný obecní úřad, který má likvidaci na starosti.

Adresy míst zpětného odběru starých přístrojů vám poskytnou např. místní orgány státní správy, místní podniky zabývající se likvidací odpadu nebo prodejce přístroje.



7. TECHNICKÉ ÚDAJE

Rozměry	25,6 x 4,1 x 4,4 cm
Hmotnost	261 g
Vstup přístroje	5,0 V === 1,0 A
Okolní podmínky	Schváleno pouze pro vnitřní prostory
Baterie: Kapacita Jmenovité napětí Označení typu	1 800 mAh 3,7 V Li-Ion

Technické změny vyhrazeny.

Prohlášení o shodě pro tento výrobek naleznete na adrese:
<https://www.beurer.com/web/we-landingpages/de/cedeclarationofconformity.php>

8. ZÁRUKA

Více informací o záruce a záručních podmínkách naleznete v příloženém záručním listu.

Chyby a změny vyhrazeny



Pozorne si prečítajte tento návod na použitie. Starostlivo si prečítajte výstražné a bezpečnostné upozornenia. Tento návod na použitie si ponechajte na neskoršie použitie. Návod na použitie sprístupnite iným používateľom. Pri postúpení prístroja odovzdajte aj návod na použitie.

Obsah balenia

Skontrolujte, či dodávka nemá poškodený vonkajší kartónový obal a či je obsah kompletný. Pred použitím sa musíte uistiť, že prístroj a príslušenstvo nevykazujú žiadne viditeľné poškodenia a že je odstránený všetok obalový materiál. V prípade pochybností ho nepoužívajte a obráťte sa na svojho predajcu alebo na uvedenú adresu zákazníckeho servisu.

1x odstraňovač rozštiepených končekov

1x čistiaci štetec

1x USB nabíjací kábel

Obsah

1. DÔLEŽITÉ BEZPEČNOSTNÉ UPOZORNENIA.....	13
2. VYSVETLENIE SYMBOLOV	14
3. POPIS PRÍSTROJA	15
4. POUŽÍVANIE.....	15
5. ČISTENIE A STAROSTLIVOSŤ	17
6. LIKVIDÁCIA.....	18
7. TECHNICKÉ ÚDAJE	19
8. ZÁRUKA	19

1. DÔLEŽITÉ BEZPEČNOSTNÉ UPOZORNENIA

- Prístroj používajte výlučne na účel, na ktorý bol vyvinutý a spôsobom uvedeným v návode na použitie.
- Tento prístroj môžu používať deti vo veku od 8 rokov, ako aj osoby so zníženými fyzickými, zmyslovými alebo duševnými schopnosťami alebo s nedostatkom skúseností a/alebo vedomostí, ak sú pod dohľadom alebo ak boli poučené o bezpečnom používaní prístroja a ak rozumejú nebezpečenstvám, ktoré z toho vyplývajú.
- Deti sa nesmú hrať s prístrojom.
- Nebezpečenstvo udusenía! Obalový materiál uchovávajte mimo dosahu detí.
- Čistenie a používateľskú údržbu nesmú vykonávať deti, pokiaľ nie sú pod dohľadom.
-  Nepoužívajte tento prístroj v blízkosti vaní, sprchových vaničiek alebo iných nádob obsahujúcich vodu.

- Tento prístroj nie je skonštruovaný na používanie v komerčných oblastiach.
- Nebezpečenstvo zásahu elektrickým prúdom! Dbajte na to, aby sa do vnútra prístroja nedostala žiadna voda!



Upozornenia týkajúce sa manipulácie s akumulátorom

- Ak sa kvapalina vytekajúca z článku akumulátora dostane do kontaktu s pokožkou alebo očami, postihnuté miesto umyte a vyhľadajte lekársku pomoc.
- Akumulátory chráňte pred nadmerným teplom.
- Nebezpečenstvo výbuchu! Akumulátory nikdy nehádzte do ohňa.
- Akumulátory nerozoberajte, neotvárajte a nedrvtvte.
- Akumulátory musia byť pred použitím správne nabité. Vždy dodržujte pokyny výrobcu na správne nabíjanie, resp. údaje uvedené v tomto návode na použitie.
- Pred prvým použitím úplne nabite akumulátor.
- Na dosiahnutie čo najdlhšej životnosti akumulátora nabite akumulátor doplna aspoň 2-krát do roka.

2. VYSVETLENIE SYMBOLOV

Na prístroji, v návode na použitie, na obale a na typovom štítku prístroja sa používajú nasledovné symboly:



Prístroj sa nesmie používať v blízkosti vody alebo vo vode (napr. umývadlo, sprcha, vaňa) – nebezpečenstvo zásahu elektrickým prúdom!

	Výstražné upozornenie poukazujúce na nebezpečenstvo zranenia alebo ohrozenie vášho zdravia.
	Obal ekologicky zlikvidujte.
	Prečítajte si návod na použitie.
	Značka CE Tento výrobok spĺňa požiadavky platných európskych a národných noriem.
	Jednosmerný prúd Prístroj je vhodný len pre jednosmerný prúd.
	Výrobky preukázateľne zodpovedajú požiadavkám technických predpisov EAEU.
	Prístroj zlikvidujte v súlade so smernicou o odpadoch z elektrických a elektronických zariadení WEEE (Waste Electrical and Electronic Equipment).
	United Kingdom Conformity Assessed Mark

3. POPIS PRÍSTROJA

Prislúchajúce nákresy sú zobrazené na strane 3.

- | | |
|----------------------------------|----------------------------|
| 1 Displej | 4 Rezacia komora |
| 2 Tlačidlo ZAP/VYP | 5 Zberná nádržka |
| 3 Zablokovanie platničiek | 6 Nabíjacia zdierka |

4. POUŽÍVANIE

Nabitie akumulátora

 Prístroj by sa mal nabíjať iba sieťovým adaptérom s výstupom 1 A.

Pred prvým uvedením prístroja do prevádzky ho musíte najskôr aspoň 2 hodiny nabíjať.

1. Spojte prístroj s dodaným nabíjacím káblom a kompatibilnou USB prípojkou (sieťový adaptér nie je súčasťou balenia) (pozri obrázok **A**).
2. Počas nabíjania na displeji **1** svieti symbol batérie načerveno. Keď je prístroj úplne nabitý, svieti ikona batérie nazeleno.
3. Vytiahnite nabíjací kábel z prístroja. Prístroj je teraz pripravený na prevádzku.

Funkcia Direct-Drive

Keď je akumulátor vybitý, prístroj sa môže ihneď používať s napájaním zo siete.

Cestovná poistka

Prístroj má cestovnú poistku. Keď je cestovná poistka aktivovaná, prístroj nemôžete zapnúť. Cestovná poistka zabráni tomu, aby sa prístroj neúmyselne zapol (napr. na ceste v kufri).

1. Na aktivovanie cestovnej poistky podržte tlačidlo ZAP/VYP **2** stlačené 3 sekundy. Na displeji **1** bliká červená ikona kufra. Prístroj je teraz zablokovaný. Ak počas aktivovanej cestovnej poistky stlačíte tlačidlo ZAP/VYP **2**, krátko zabliká červená ikona kufra.
2. Na deaktivovanie cestovnej poistky znovu podržte tlačidlo ZAP/VYP **2** stlačené 3 sekundy. Prístroj sa zapne a je tým odblokovaný.

Používanie

1. Učešte si vlasy pomocou riedko ozubeného hrebeňa, aby sa rozmotali. Vlasy by mali byť suché, čisté a bez produktov na úpravu vlasov.
2. Pre odistenie prístroja posuňte zaistenie platničiek **3** nadol (pozri obrázok **B**). Uistite sa, že je zachytávací nádob **5** nasadená.
3. Zapnite prístroj stlačením tlačidla ZAP/VYP **2**. Tlačidlom ZAP/VYP vyberte **2** správny smer použitia. Správny smer použitia závisí od toho, v akej ruke, resp. na ktorej strane

- hlavy prístroj používate. Zelené šípky na displeji **1** by mali počas používania ukazovať smerom k podlahe.
4. Rozdeľte vlasy do jednotlivých prameňov so šírkou približne 2 až 3 cm.
 5. Napnite prameň a vlasy vložte blízko ku koreňom medzi platničky (pozri obrázok **C**).
 6. Prístrojom pomaly a rovnomerne prechádzajte od koreňov až ku končekom vlasov (pozri obrázok **D**). Suché a poškodené končeky vlasov sa odstrihnú a pristanú v zbernej nádobe **5**.
 7. Na vypnutie prístroja stlačte tlačidlo ZAP/VYP **2**, až kým na displeji nezmlizne zelená šípka.
 8. Stlačte obe platničky dohromady a posuňte blokovanie platničiek **3** nahor.

5. ČISTENIE A STAROSTLIVOSŤ

VAROVANIE

Nebezpečenstvo poranenia/privretia! Pred odmontovaním zachytnej nádoby **5** z prístroja vypnite prístroj. Nesiahajte zozadu do rezacej komory, keď je prístroj zapnutý!

1. Zasuňte zachytávaciu nádobu **5**. Po každom použití vyčistite zachytávaciu nádobu **5** a rezaciu komoru **4** pomocou čistiacej kefy.
2. Telo prístroja je možné vyčistiť pomocou mäkkej utierky navlhčenej v teplej vode.
3. Váš prístroj nevyžaduje údržbu.
4. Prístroj chráňte pred prachom, nečistotami a vlhkosťou.
5. Prístroj neumývajte v umývačke riadu!
6. Nepoužívajte žiadne ostré, špicaté, abrazívne alebo žieravé čistiace prostriedky alebo tvrdé kefy!

6. LIKVIDÁCIA

VAROVANIE

Zabudovaný akumulátor sa nedá vybrať na účely likvidácie. Nebezpečenstvo výbuchu a poranenia. Lítiovo-iónový akumulátor použitý v tomto prístroji sa nesmie likvidovať v komunálnom odpade, ale musí sa zlikvidovať odborne. Ak potrebujete informácie o likvidácii, kontaktujte autorizovaného predajcu alebo komunálnu zberňu. Pri likvidácii je potrebné upozorniť na to, že prístroj obsahuje akumulátor. Pred likvidáciou akumulátor vybite. Zoberte prístroj a zapnite ho, kým nebude akumulátor vybitý.

V záujme ochrany životného prostredia sa prístroj po skončení svojej životnosti nesmie likvidovať s komunálnym odpadom. Likvidácia sa môže vykonať prostredníctvom príslušných zberných miest vo vašej krajine. Pri likvidácii materiálov dodržiavajte miestne predpisy. Prístroj zlikvidujte v súlade so smernicou ES o odpadoch z elektrických a elektronických zariadení – WEEE (Waste Electrical and Electronic Equipment). V prípade otázok sa obráťte na miestny úrad zodpovedný za likvidáciu.

O zberných miestach pre staré prístroje sa informujte napr. na vašom miestnom obecnom, resp. mestskom úrade, v miestnych podnikoch na spracovanie odpadov alebo u vášho predajcu.



7. TECHNICKÉ ÚDAJE

Rozmery	25,6 x 4,1 x 4,4 cm
Hmotnosť	261 g
Vstup prístroja	5,0 V === 1,0 A
Okolité podmienky	Povolené len pre vnútorné priestory
Akumulátor: Kapacita Menovité napätie Typové označenie	1800 mAh 3,7 V Li-ion

Technické zmeny vyhradené.

Vyhlásenie o zhode pre tento výrobok nájdete na adrese:
<https://www.beurer.com/web/we-landingpages/de/cedeclearationofconformity.php>

8. ZÁRUKA

Bližšie informácie o záruke a záručných podmienkach nájdete v priloženom záručnom liste.



Beurer GmbH • Söflinger Str. 218 • 89077 Ulm (Germany)
www.beurer.com • www.beurer-healthguide.com

